



867 M-TYPE

Zusatzanleitung

Abfrage Nadelbereich-Abdeckung

**WICHTIG  
VOR GEBRAUCH SORGFÄLTIG LESEN  
AUFBEWAHREN FÜR SPÄTERES NACHSCHLAGEN**

Alle Rechte vorbehalten.

Eigentum der Dürkopp Adler AG und urheberrechtlich geschützt. Jede Wiederverwendung dieser Inhalte, auch in Form von Auszügen, ist ohne vorheriges schriftliches Einverständnis der Dürkopp Adler AG verboten.

Copyright © Dürkopp Adler AG 2018

---

<b>1</b>	<b>Allgemeine Informationen.....</b>	<b>3</b>
<b>2</b>	<b>Abfrage Nadelbereich-Abdeckung einrichten.....</b>	<b>6</b>
2.1	Montage vorbereiten.....	6
2.2	Abfrage Nadelbereich-Abdeckung montieren.....	10
2.3	Abfrage Nadelbereich-Abdeckung anschließen .....	14
2.4	Funktionsfähigkeit prüfen .....	19



## 1 Allgemeine Informationen

Abb. 1: Allgemeine Informationen (1)



(1) - Abdeckung

Dieser Bausatz ist für CLASSIC- und PREMIUM-Maschinen der Serie M-TYPE konzipiert.

Während des Nähvorgangs befindet sich die Abdeckung (1) vor der Nadel in ihrer normalen Stellung (siehe Abbildung). Wenn die Abdeckung (1) zur Seite geschwenkt ist, z. B. beim Nadelwechsel, registriert ein Näherungsschalter diesen Zustand und sperrt die Maschine.

Im Display erscheint bei CLASSIC-Maschinen die Meldung *3109* und bei PREMIUM-Maschinen die Meldung *Service Stop 9922*. Es kann nicht genäht werden. Selbst wenn währenddessen das Pedal nach vorn getreten (Position 1) oder eine Taste gedrückt wird, bleibt die Maschine gesperrt. Diese Sperrung ist eine zusätzliche Maßnahme, um Verletzungen vorzubeugen.

### Komponenten des Bausatzes

Überprüfen Sie vor dem Einbau, ob der Lieferumfang des Bausatzes **0867 592244/0867 592344** korrekt ist.

#### Bausatz **0867 592244 (CLASSIC)**

Teilenummer	Stückzahl	Beschreibung
0667 105164	1	Kopfdeckel
H867 V93298 001	1	Befestigungswinkel
H867 V93298 002	1	Halter
9205 102467	1	Gewindestift
9301 102541	1	Zylinderstift
H867 V93298 005	1	Hülse
9400 000168	1	Druckstück

Teilenummer	Stückzahl	Beschreibung
9231 000397	1	Mutter
9202 042327	2	Zylinderschraube
9330 000087	2	Scheibe
1001 009243	4	Scheibe
0867 592290	1	Halter
0867 592250	1	Abdeckung
9204 431657	2	Zylinderschraube
0867 592300	1	Halteblech
9203 003637	2	Zylinderschraube
9815 710221	1	Induktivgeber
9840 120025	1	Befestigungsschelle
9204 201657	1	Linsenschraube

#### Bausatz 0867 592344 (PREMIUM)

Teilenummer	Stückzahl	Beschreibung
H867 V93298 001	1	Befestigungswinkel
H867 V93298 002	1	Halter
9205 102467	1	Gewindestift
9301 102541	1	Zylinderschraube
H867 V93298 005	1	Hülse
9400 000168	1	Druckstück
9231 000397	1	Mutter
9202 042327	2	Zylinderschraube
9330 000087	2	Scheibe
1001 009243	4	Scheibe
0867 592290	1	Halter
0867 592250	1	Abdeckung
9204 431657	2	Zylinderschraube
0867 592300	1	Halteblech
9203 003637	2	Zylinderschraube
9815 710221	1	Induktivgeber
0798 120401	1	Leitungsclip



**Wichtig**

Um die Abfrage Nadelbereich-Abdeckung an der Maschine anschließen zu können, benötigen Sie einen weiteren Bausatz:  
Adapter **0867 592224**.

An die im Bausatz enthaltene Platine können bis zu 4 Abfrageeinrichtungen angeschlossen werden (die Abfrage Nadelbereich-Abdeckung ist eine davon).

## 2 Abfrage Nadelbereich-Abdeckung einrichten

### 2.1 Montage vorbereiten

#### WARNUNG



#### Verletzungsgefahr!

Quetschen, Schneiden und Einstich möglich.  
Montage der Abfrage Nadelbereich-Abdeckung  
nur bei ausgeschalteter Maschine vorbereiten.

#### HINWEIS

#### Sachschäden möglich!

Quetschen, Knicken und Schneiden der Leitungen möglich.  
Sicherstellen, dass die Leitungen nicht über scharfe Kanten und  
bewegliche Teile geführt, nicht geknickt oder gequetscht werden.



#### Reihenfolge

1. **Montage vorbereiten.**
2. Abfrage Nadelbereich-Abdeckung montieren (📖 S. 10).
3. Abfrage Nadelbereich-Abdeckung anschließen (📖 S. 14).
4. Funktionsfähigkeit prüfen (📖 S. 19).



So bereiten Sie die Montage der Abfrage Nadelbereich-Abdeckung vor:

#### Kopfdeckel austauschen (CLASSIC)



#### Information

Bei CLASSIC-Maschinen fehlen die beiden Bohrungen im Kopfdeckel, an denen die Abfrage Nadelbereich-Abdeckung montiert wird. Darum liegt dem Bausatz für CLASSIC-Maschinen ein neuer Kopfdeckel bei.

Bei PREMIUM-Maschinen muss der Kopfdeckel nicht getauscht werden.



Abb. 2: Montage vorbereiten (1)

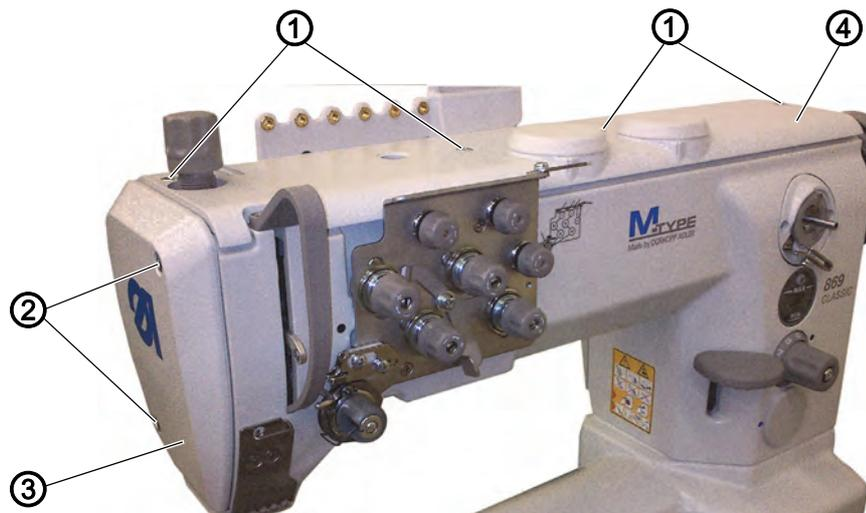

(1) - Schrauben  
(2) - Schrauben

(3) - Kopfdeckel (CLASSIC)  
(4) - Armdeckel



1. 2 Schrauben (2) lösen.
2. Kopfdeckel (3) abnehmen.
3. Neuen Kopfdeckel mit 2 Schrauben festschrauben.

#### **Armdeckel abnehmen (CLASSIC und PREMIUM)**

4. Leitung vom Bedienfeld lösen (PREMIUM).
5. Schrauben (1) lösen.
6. Armdeckel (4) abnehmen.

#### **Kopfdeckel vorbereiten (PREMIUM)**

Abb. 3: Montage vorbereiten (2)



(5) - Stopfen



7. Beide Stopfen (5) herausnehmen und gut aufbewahren.

### Ventildeckel abnehmen (CLASSIC und PREMIUM)

Abb. 4: Montage vorbereiten (3)

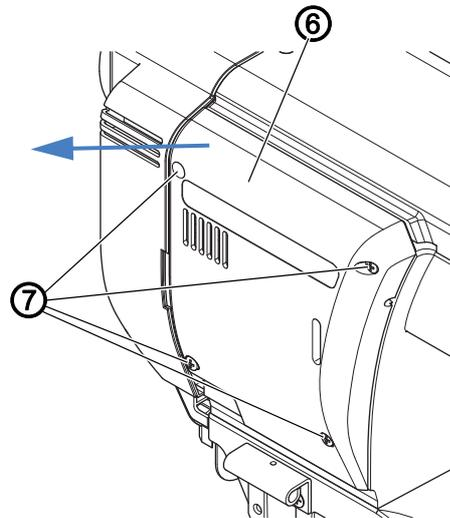

(6) - Ventildeckel

(7) - Schraube



8. Schrauben (7) lösen.
9. Ventildeckel (6) abnehmen.



#### Information/

Die Platine, an der die Abfrage Nadelbereich-Abdeckung angeschlossen wird, befindet sich bei CLASSIC-Maschinen hinter dem Ventildeckel und bei PREMIUM-Maschinen hinter der seitlichen Abdeckung.

### Handrad abnehmen (PREMIUM)

Abb. 5: Montage vorbereiten (4)

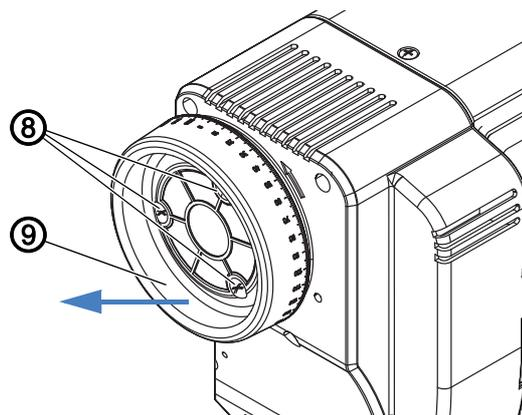

(8) - Schraube

(9) - Handrad



10. Schrauben (8) lösen.
11. Handrad (9) abnehmen.

## Seitliche Abdeckung abnehmen (PREMIUM)

Abb. 6: Montage vorbereiten (5)

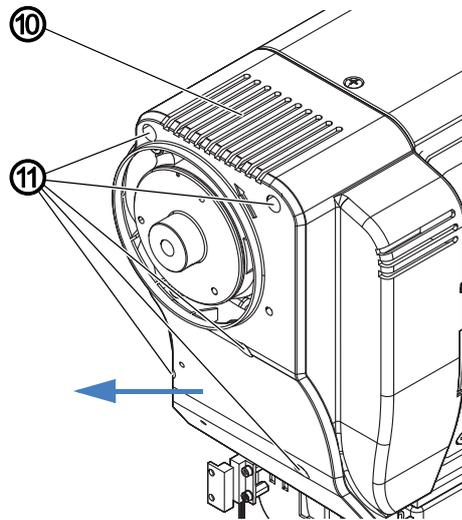

(10) - Seitliche Abdeckung

(11) - Schraube



12. Schrauben (11) lösen.

13. Seitliche Abdeckung (10) abnehmen und vorsichtig neben der Maschine auf der Tischplatte ablegen.

↘ Die seitliche Abdeckung (10) ist noch über den Schalter darin mit der Maschine verbunden. Nicht an der Leitung ziehen.

Jetzt können Sie die Abfrage Nadelbereich-Abdeckung montieren  
( S. 10).

## 2.2 Abfrage Nadelbereich-Abdeckung montieren

### WARNUNG



#### Verletzungsgefahr!

Fehlverdrahtung und somit eine Fehlfunktion der gesamten Anlage möglich.

Nur qualifiziertes Fachpersonal darf die Abfrage Nadelbereich-Abdeckung montieren.

Abfrage Nadelbereich-Abdeckung nur bei ausgeschalteter Maschine montieren.

### HINWEIS

#### Sachschäden möglich!

Quetschen, Knicken und Schneiden der Leitungen möglich.

Sicherstellen, dass die Leitungen nicht über scharfe Kanten und bewegliche Teile geführt, nicht geknickt oder gequetscht werden.



#### Reihenfolge

1. Montage vorbereiten (📖 S. 6).
2. **Abfrage Nadelbereich-Abdeckung montieren.**
3. Abfrage Nadelbereich-Abdeckung anschließen (📖 S. 14).
4. Funktionsfähigkeit prüfen (📖 S. 19).

Abb. 7: Abfrage Nadelbereich-Abdeckung montieren (1)

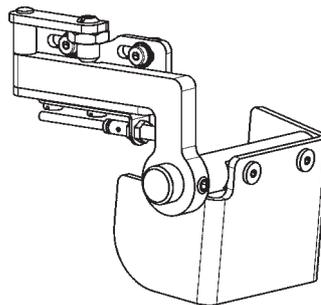

Die Abfrage Nadelbereich-Abdeckung wird vollständig vormontiert geliefert (siehe Abbildung oben).

Nur die Teile zur Montage am Kopfdeckel liegen einzeln bei.

Abb. 8: Abfrage Nadelbereich-Abdeckung montieren (2)

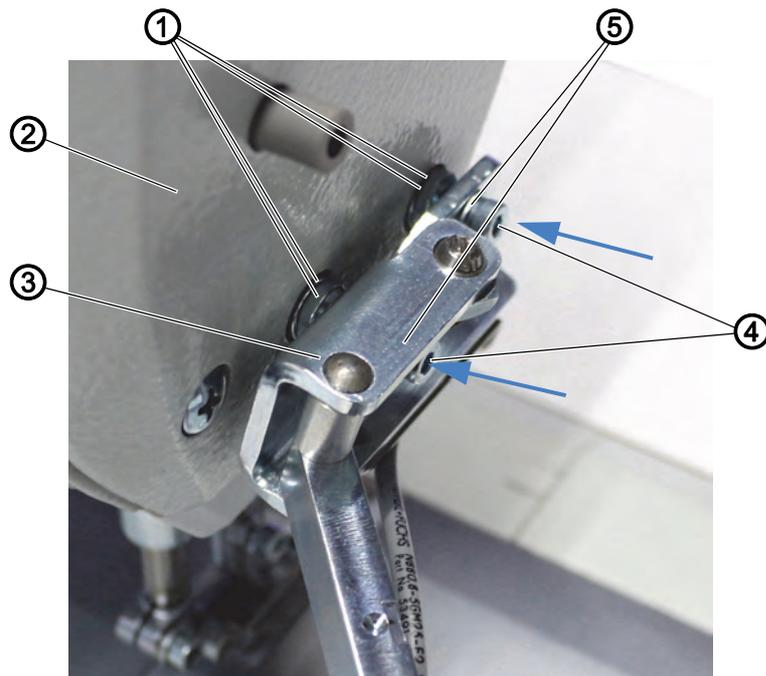

- |                  |   |
|------------------|---|
| (1) - Scheibe    | (4) - Schraube                              |
| (2) - Kopfdeckel | (5) - Unterlegscheibe (nicht alle sichtbar) |
| (3) - Halter     |   |



So montieren Sie die Abfrage Nadelbereich-Abdeckung:

1. Halter (3) mit 4 Scheiben (1), 2 Schrauben (4) und 2 Unterlegscheiben (5) am Kopfdeckel (2) befestigen (siehe Abbildung).



#### Information

Um die Abfrage Nadelbereich-Abdeckung im Anschluss passend ausrichten zu können, Schrauben (4) noch nicht ganz festschrauben.

Abb. 9: Abfrage Nadelbereich-Abdeckung montieren (3)

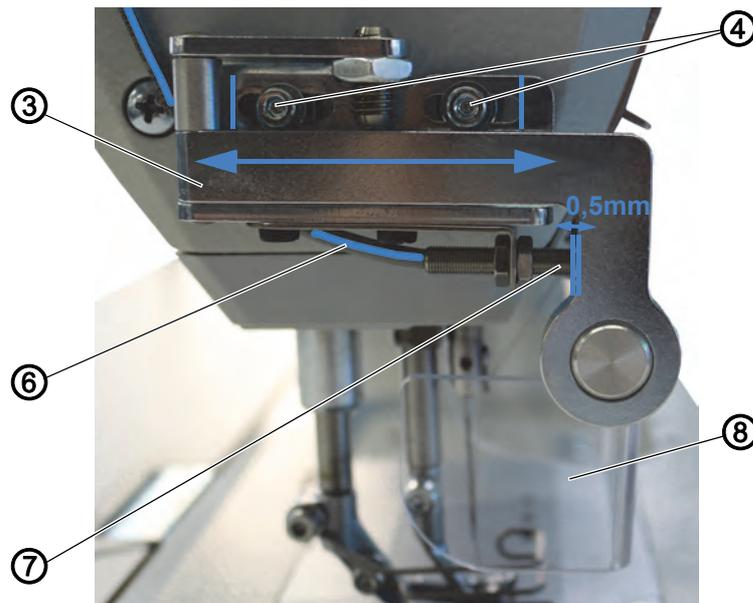

(3) - Halter  
(4) - Schraube  
(6) - Leitung

(7) - Näherungsschalter  
(8) - Scheibe



2. Abfrage Nadelbereich-Abdeckung so ausrichten, dass diese beim Auf- und Zuschwenken mit keinem anderen Teil der Maschine in Berührung kommt.
3. Schrauben (4) festschrauben.
4. Schutzfolie von der Scheibe (8) vorsichtig entfernen.
5. Prüfen, ob zwischen dem Näherungsschalter (7) und dem Halter (3) ca. 0,5 mm Abstand ist.  
Dieser Abstand ist werksseitig voreingestellt.

Abb. 10: Abfrage Nadelbereich-Abdeckung montieren (4)

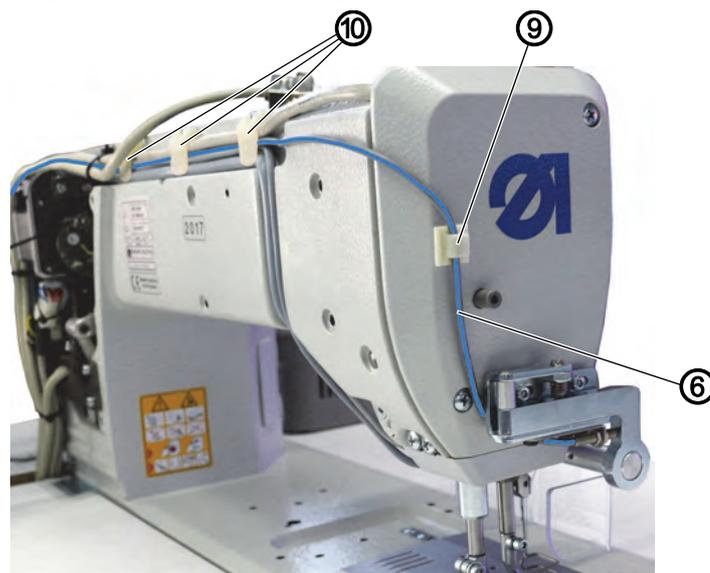

(6) - Leitung  
(9) - (Klebe-)Schelle

(10) - Kabelschelle



6. PREMIUM: Klebeschelle (9) an den Kopfdeckel kleben.

---



**Information**

Bei CLASSIC-Maschinen ist werksseitig eine Kabelschelle am Kopfdeckel festgeschraubt.

---

7. Leitung (6) durch die (Klebe-)Schelle (9) und die Kabelschellen (10) nach oben und nach hinten zur Platine verlegen.

☞ Sie haben die Abfrage Nadelbereich-Abdeckung erfolgreich montiert.

Jetzt können Sie die Abfrage Nadelbereich-Abdeckung anschließen ( S. 14).

## 2.3 Abfrage Nadelbereich-Abdeckung anschließen

### WARNUNG



#### Verletzungsgefahr durch sich bewegende Teile!

Quetschen, Schneiden und Einstich möglich.

Abfrage Nadelbereich-Abdeckung nur bei ausgeschalteter und stromloser Maschine anschließen.

Maschine vorm Anschließen vom Stromnetz trennen.

### HINWEIS

#### Sachschäden möglich!

Quetschen, Knicken und Schneiden der Leitungen möglich.

Sicherstellen, dass die Leitungen nicht über scharfe Kanten und bewegliche Teile geführt, nicht geknickt oder gequetscht werden.



#### Reihenfolge

1. Montage vorbereiten (📖 S. 6).
2. Abfrage Nadelbereich-Abdeckung montieren (📖 S. 10).
- 3. Abfrage Nadelbereich-Abdeckung anschließen.**
4. Funktionsfähigkeit prüfen (📖 S. 19).



#### Information

Falls der Adapter (Teile-Nr. **0867 592224**) an der Maschine noch nicht vorhanden ist, muss dieser als erstes montiert werden.

Die Steckverbindung **X6 (IN)** der Platine MUSS IMMER mit dem Maschinenverteiler verbunden werden. Die Leitung dafür gehört zum Lieferumfang.

Je nach Typ des Maschinenvertailers müssen die Steckverbindung und die Einstellung festgelegt werden:

Maschinenverteiler	Stecker	Bemerkung
9850 688001 (DA178)	X15	J1 muss geöffnet sein (OFF)
9850 867000 (DA174)	X26	J2 muss geöffnet sein (OFF)
9850 867020 (DA289)	X29	S2 muss geöffnet sein (OFF)
9850 838000 (DA199)	X23	S2 im Position 1-OFF; 2-ON; 3-OFF





So schließen Sie die Abfrage Nadelbereich-Abdeckung an:

### Platine montieren (CLASSIC)

Abb. 11: Abfrage Nadelbereich-Abdeckung anschließen (1)

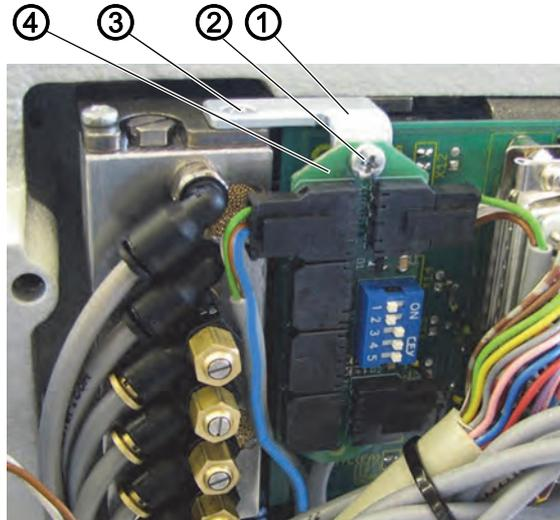

(1) - Winkel  
(2) - Schraube

(3) - Schraube  
(4) - Platine



1. Schraube (3) lösen.
2. Winkel (1) mithilfe von Schraube (3) wie abgebildet festschrauben.
3. Platine (4) mit Schraube (2) am Winkel (1) festschrauben.

**Platine montieren (PREMIUM)**

Abb. 12: Abfrage Nadelbereich-Abdeckung anschließen (2)

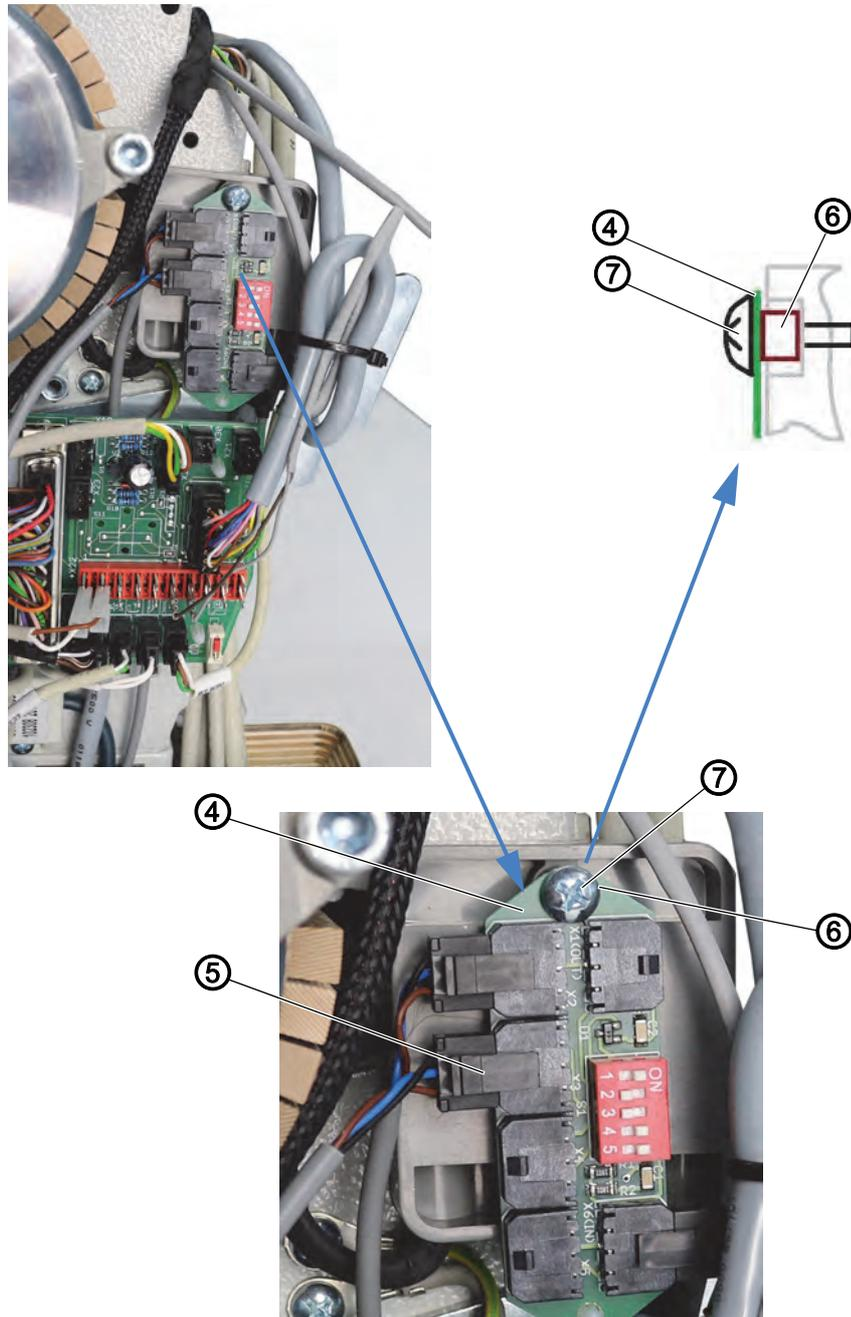

- |                                     |                               |
|-------------------------------------|-------------------------------|
| (4) - Platine                       | (6) - Buchse (nicht sichtbar) |
| (5) - Stecker (der Abfrage-Leitung) | (7) - Schraube                |



4. Buchse (6) am Kunststoff-Gehäuse (hinter der seitlichen Abdeckung und neben dem Nähmotor) positionieren.
5. Platine (4) darüber positionieren.
6. Platine (4) mit Schraube (7) und Buchse (6) durch das Kunststoff-Gehäuse festschrauben.

### Platine montieren (Schuhmaschinen)

Abb. 13: Abfrage Nadelbereich-Abdeckung anschließen (3)

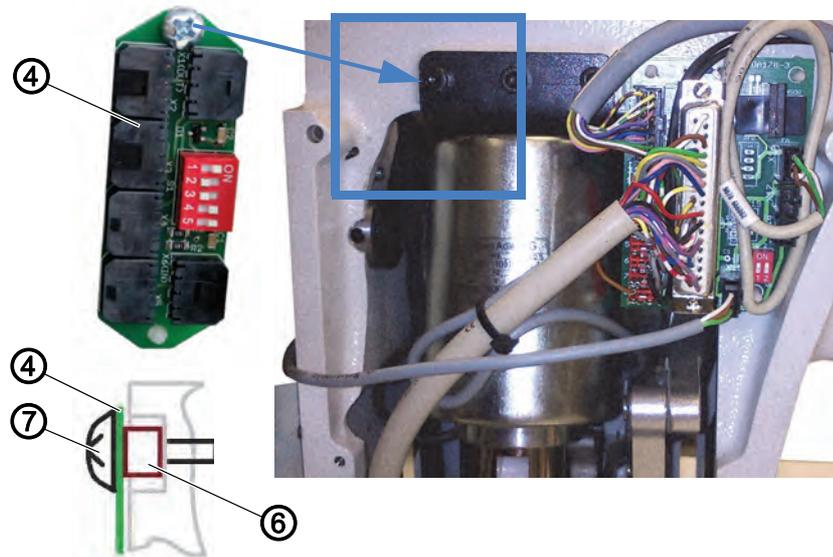

(4) - Platine



7. Platine (4) mit Buchse (6) und der Schraube (7) oben links an der Rückseite des Maschinenarms montieren.

### Abfrage Nadelbereich-Abdeckung anschließen

Abb. 14: Abfrage Nadelbereich-Abdeckung anschließen (4)

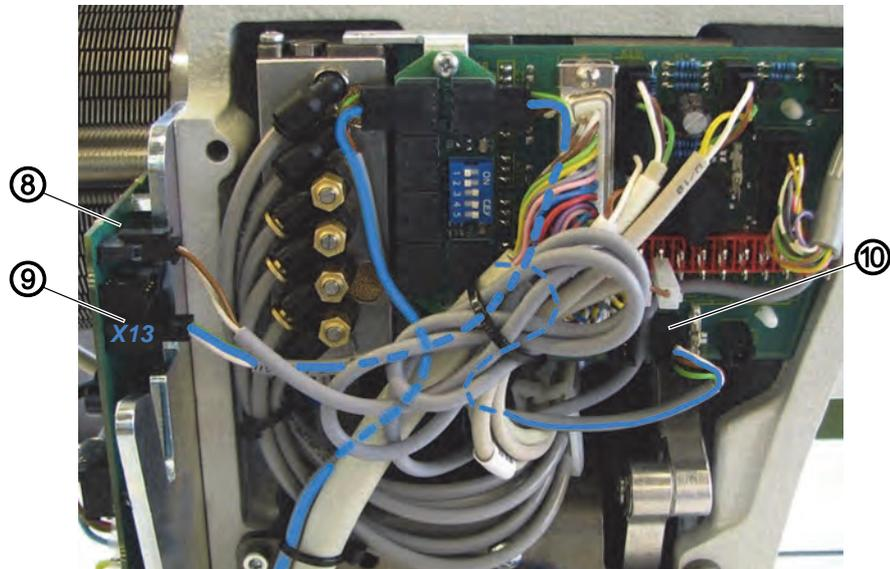

(8) - Platine

(9) - Steckverbindung X13

(10) - Steckplatz am Maschinenverteiler

Abb. 15: Abfrage Nadelbereich-Abdeckung anschließen (5)

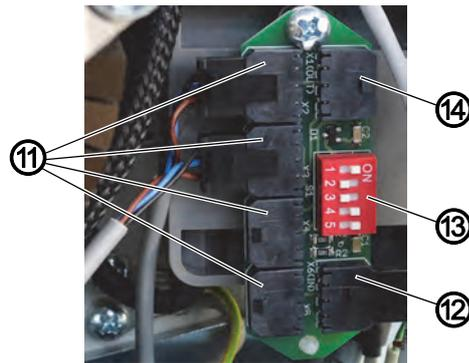

(11) - Steckverbindung **X2-X5**  
(12) - Steckverbindung **X6 (IN)**

(13) - DIP-Schalter 1-5  
(14) - Steckverbindung **X1**



8. Leitung der Abfrage Nadelbereich-Abdeckung an einem beliebigen freien Steckplatz **X2/X3/X4/X5** (11) anschließen.
9. Entsprechenden Steckplatz am Maschinenverteiler (je nach Maschine) mit Steckverbindung **X6** (12) verbinden.
10. Wenn die Platine (8) an der Maschine montiert ist, Steckverbindung **X13** (9) mit Steckverbindung **X1** (14) verbinden.
11. Alle DIP-Schalter (13), deren zugehörige Steckplätze **X1-X5** NICHT belegt sind, auf Position **ON** stellen.



### Information

Position **ON** bei den DIP-Schaltern bedeutet, dass keine Abfrage am entsprechenden Steckplatz angeschlossen ist oder dass die Funktion der jeweiligen Abfrage ausgeschaltet ist.

- ↪ Im Beispiel der Abbildung oben **MÜSSEN** die DIP-Schalter (13) in folgender Position stehen:
  - DIP-Schalter **1: ON**
  - DIP-Schalter **2: OFF**
  - DIP-Schalter **3: OFF**
  - DIP-Schalter **4: ON**
  - DIP-Schalter **5: ON**
- ↪ Die Abfrage Nadelbereich-Abdeckung ist erfolgreich montiert und angeschlossen.

Prüfen Sie jetzt die Funktionsfähigkeit der Abfrage Nadelbereich-Abdeckung (📖 S. 19).

## 2.4 Funktionsfähigkeit prüfen



### Reihenfolge

1. Montage vorbereiten (📖 S. 6).
2. Abfrage Nadelbereich-Abdeckung montieren (📖 S. 10).
3. Abfrage Nadelbereich-Abdeckung anschließen (📖 S. 14).
4. **Funktionsfähigkeit prüfen.**



So prüfen Sie die Funktionsfähigkeit der Abfrage Nadel-Bereich-Abdeckung:

1. PREMIUM: Seitliche Abdeckung und Handrad aufsetzen.
2. Ventildeckel aufsetzen.
3. Armdeckel aufsetzen.
4. PREMIUM: Bedienfeld anschließen.
5. Maschine ans Stromnetz anschließen.
6. Hauptschalter an der Steuerung auf Position **1** stellen.
- ↪ Die Maschine ist eingeschaltet.
7. Pedal bei geschlossener Abfrage Nadelbereich-Abdeckung in Position **1** treten.
- ↪ Die Maschine näht.

Abb. 16: Funktionsfähigkeit prüfen

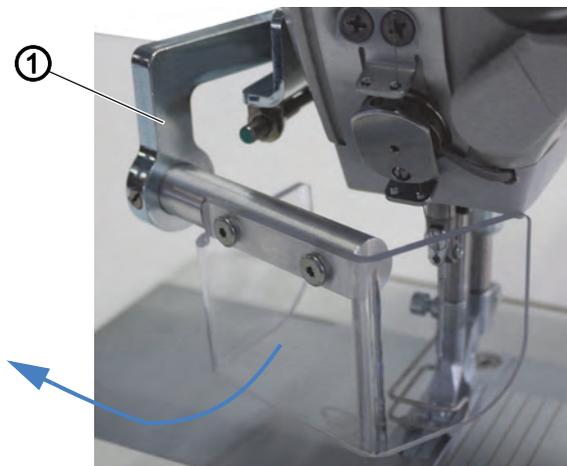

(1) - Abfrage Nadelbereich-Abdeckung



8. Abfrage Nadelbereich-Abdeckung (1) öffnen.
- ↪ Die Maschine ist jetzt gesperrt und näht nicht.  
Im Display des jeweiligen Bedienfelds erscheint folgende Meldung:
  - CLASSIC-Maschinen: 3109 (Laufsperre)
  - PREMIUM-Maschinen: *Service Stopp 9922*
 Sie haben die Abfrage Nadelbereich-Abdeckung (1) erfolgreich eingerichtet.







DÜRKOPP ADLER AG  
Potsdamer Str. 190  
33719 Bielefeld, Germany  
Germany  
Phone: +49 (0) 521 925 00  
E-Mail: [service@duerkopp-adler.com](mailto:service@duerkopp-adler.com)  
[www.duerkopp-adler.com](http://www.duerkopp-adler.com)